

## 保証書(持ち込み修理)

型名 HT-1011

製造No.

お客様	ご住所	〒										電話			
	お名前	ふりがな													
保証期間	お買い上げ日			年			月			日	本体	1年	年	月	日まで
販売店	電話														

修理実施日	修理内容	担当者

販売元 (株)ヒロ・コーポレーション

〒800-0236 福岡県北九州市小倉南区下貫2丁目7-1  
TEL:093-475-8558

輸入発売元 (株)KOM 〒815-0031 福岡市南区清水1-25-10

TEL:092-408-6261

●お客様窓口：TEL: 0120-05-1783

携帯電話の場合：TEL: 092-408-6261

(受付時間:9:00~17:00(土、日除く))

Eメール:supportkom59@gmail.com

●サービスセンター：(株)KOM 福岡市南区清水1-25-10

TEL:092-408-6261

## 取扱説明書

# HT-1011 (羽根無し型)

## ブレードレス扇風機(家庭用)

### [保証書付]

保証書は、取扱説明書の裏表紙についております。  
販売店にて必ず記入を受け、大切に保管してください。

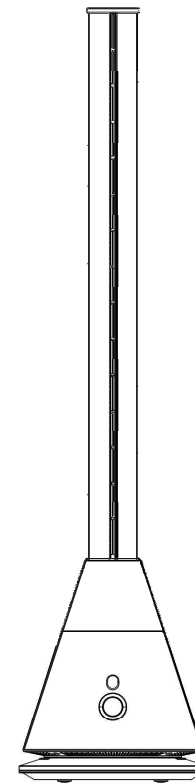

この度は、羽根無し扇風機(HT-1011)をお買い上げいただき誠にありがとうございました。安全に正しくお使いいただくために、必ず取扱説明書及び保証書をよくお読みください。また、本取扱説明書は必ず保管して必要に応じてご利用ください。尚、この商品は業務用には適応していません。



もくじ	安全上のご注意……………	P1~2	保管の仕方……………	P7
	各部の名称……………	P3	故障かな?と思ったら……………	P7
	リモコン操作ボタンについて……………	P4	長期使用製品について……………	P8
	リモコン用ボタン電池の交換……………	P4	仕様……………	P9
	使い方……………	P5	保証とアフターサービス……………	P10
	日常のお手入れ・長時間ご使用にならない場合……………	P6	保証書……………	P11

# 安全上のご注意

本製品を、安全に正しくお使いいただくために、ご使用前に必ずお読みください。ここでは、⚠警告と⚠注意に区分して説明します。

 <b>警告</b>	この欄は、誤った取扱をした時に、死亡や重傷など、致命的な結果に結びつく可能性が大きいものをまとめたものです。
 <b>注意</b>	この欄は、状況によって傷害を受けたり、物的傷害の発生が想定されるものをまとめたものです。

## ⚠ 警告



禁止

### 風を体に直接当てない。

非常に強力な風ですので、急速に体の熱を奪い体調悪化や健康障害の原因になります。特に小さなお子様やお年寄りの睡眠中に、風が直接体に当たらないようにしてください。また、動植物にも当てないで下さい。



禁止

### 風の吹き出しに指や棒などを入れない

小さなお子様がいる場合は必ず保護者の監督のもと、事故がおこらないよう注意してください。



禁止

### 下記のような場所では使用しない。

- 浴室や屋外など湿気・水気の多い場所、ホコリの多い所。  
一般住宅の居間など乾燥した場所での使用を目的に作られたものです。耐水、耐湿、耐塵埃機能はありません。モーターや電気系統がショート・過熱し危険です。
- 直射日光や暖房器具の熱が当たる所。  
外枠はプラスチックでできていますので、熱には弱く、変形・故障の原因になります。
- 風の流れを遮るような障害物がある場所。  
カーテンや植木等が本体に巻き込まれたり、カバーや吸気口をふさいだりすると過熱し、故障や火災の原因となります。



禁止

### 他の速度調節器と併用して使用しない。

火災、感電の原因になります。



禁止

### 風を燃焼器具に向けて使用しない。

暖炉やストーブなどの燃焼部に風が当たると炎の飛散や不完全燃焼などの大事故の原因になります。



禁止

### 改造や分解はしない。

発火したり、異常作動してケガをします。



警告

### 異常時には電源を切り、電源プラグをすぐ抜く。

モーター音の異常、異臭、煙がでた場合はすぐスイッチを切り、電源プラグを抜いてください。そのまま使い続けると故障や感電、火災などの原因になります。



強制

### 電源の入／切の操作は本体についているスイッチ、又はリモコンで行う

コンセントの抜き差しで行うと故障の原因になります。



プラグを抜く

### お手入れの際は必ず電源プラグをコンセントから抜く。

誤ってスイッチが入ると大ケガをすることがあります。

## ⚠ 注意



禁止

### 交流100V（AC100V）以外の電源は使わない。

故障や感電、火災の原因になります。



プラグを抜く

### 使用時以外は必ず電源プラグをコンセントから抜く。

絶縁老化による感電や漏電火災の原因になります。



禁止

### コンセントからプラグを抜く時は、コードを引っ張って抜かない。

芯線の一部が断線し、発熱や火災の原因になることがあります。まず本体のスイッチを切り、プラグを持って抜いてください。



強制

### 電源コードの取扱いに注意する。

電源コードを加工したり、折り曲げたり、ねじったり、引っ張ったり、絨毯や重い物の下を這わせたり、熱器具に近づけたりしないで下さい。コードが破損し、発熱や火災の原因になることがあります。



強制

### 電源プラグは確実に差し込む。

電源プラグは爪の根元まで確実に差し込んでください。電源プラグの不完全な接続やそこに溜まったホコリは、感電や火災の原因になります。また、濡れた手で電源プラグを抜き差ししないでください。感電の原因になります。



強制

### 定期的に掃除する。

カバーや吸気口に付着したホコリはこまめに掃除してください。ホコリが溜まるとモーターに負荷がかかり、故障の原因になります。

# 各部の名称

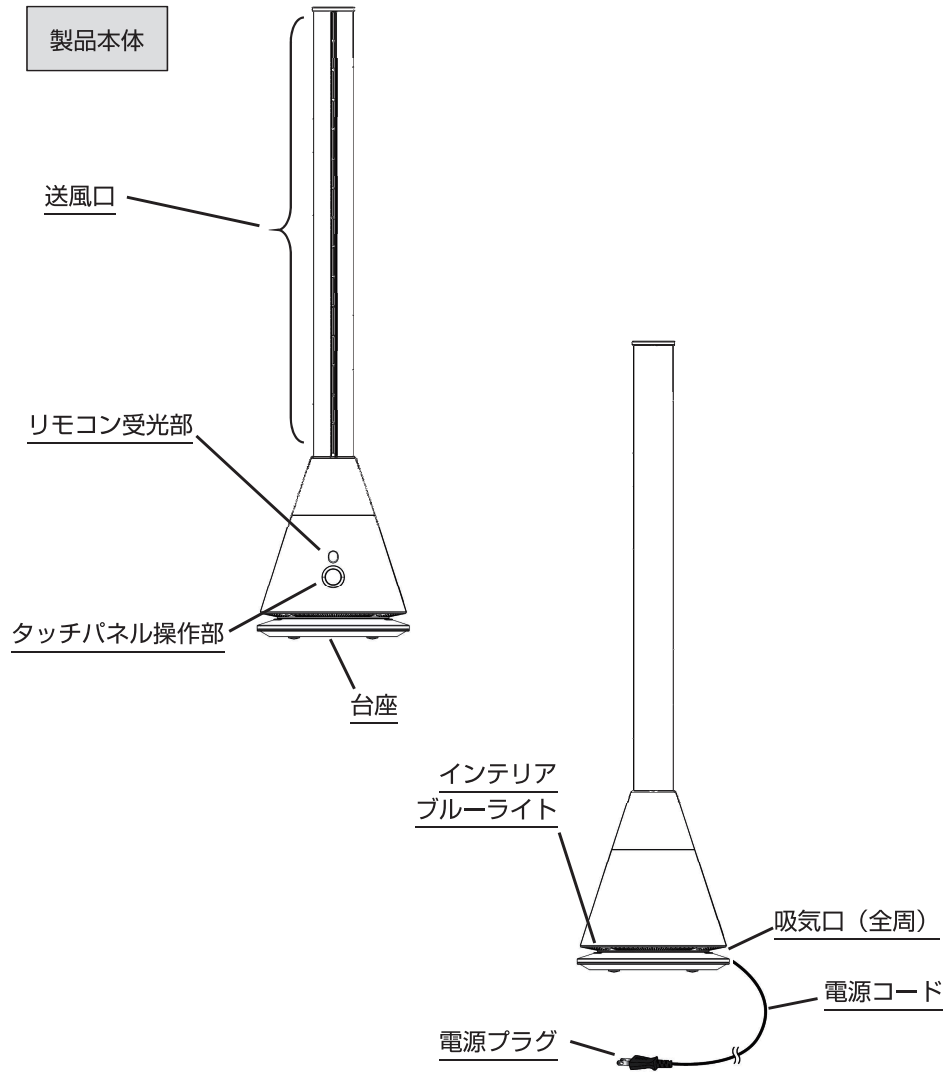

■リモコンボタンの働きは、本体操作パネルに準じます。

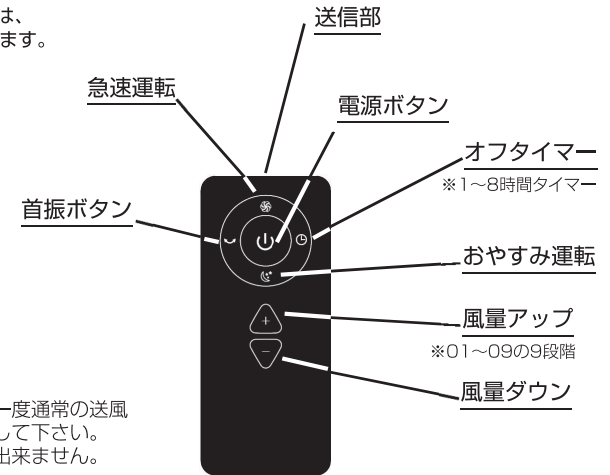

※おやすみ運転は、一度通常の送風モードの後に設定して下さい。起動時はすぐ設定出来ません。



# リモコン用ボタン電池の交換

**裏面** ※ご使用前にリモコン下部から「絶縁シート」を引き抜いてください。

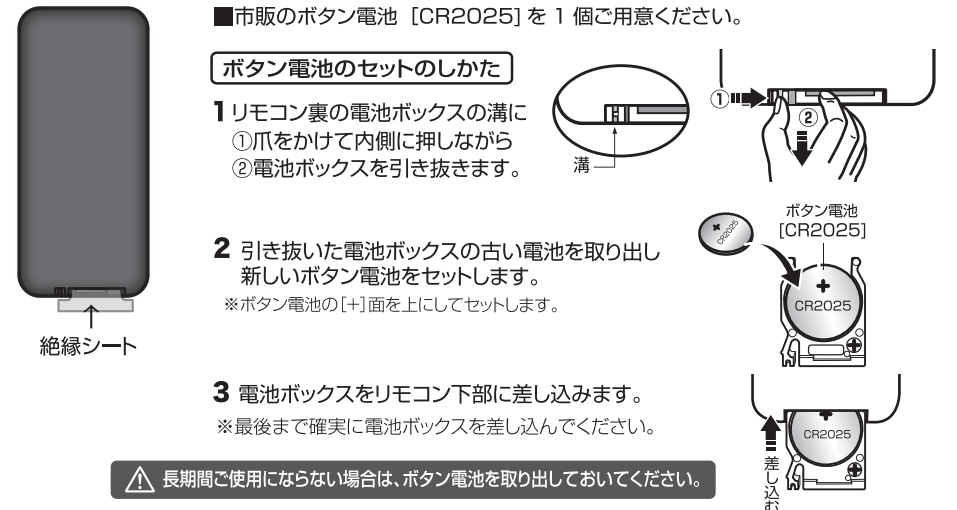

**注意** リモコンにセットされた電池は動作確認用です。早めに新しい電池をお買い求め頂き入れ替えて下さい。

# 使いかた

## 1. 機器の電源プラグをコンセントにしっかり差し込みます。

奥までしっかり差し込んでください。このときLED表示部が点灯します。しばらく操作を行わないと、LED表示部は自動的に消灯します。

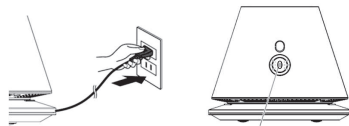

## 2. 運転する

本体のタッチパネル操作部で操作する場合



タッチパネル操作部に1回タッチすると、「ピッ」という音と共に運転を始め、風量が表示されます。※風量3からスタートします。

リモコンで操作する場合



中央にある電源ボタンを押すと、「ピッ」という音と共に運転を始めます。※風量3からスタートします。

## 3. 風量を調節する



タッチパネル操作部にタッチする度に風量が一段階ずつ増加します。最大の【9】の状態タッチすると、【1】になります。



風量アップ・ダウンボタンを押すことで風量を調節します。

## 4. 左右に首振りする



タッチパネル操作部を長押し（約2秒）すると、「ピッ」という音と共に首振り動作します。もう一度長押しすると首振り動作を停止します。



首振りボタンを押すことで首振り動作を行います。再度押すことで首振り動作が停止します。

## 5. 運転モードを変える（リモコンのみ）

（本体からは操作できません）



■急速運転ボタン：  
最大風量で運転します。素早く強風が欲しいときなどに使用します。

## 6. オフタイマーを設定する（リモコンのみ）

（本体からは操作できません）



どちらも風量アップ・ダウンなどを行うことで解除されます。

## 7. 運転を終了する



タッチパネル操作部を長押し（約4秒）すると、2回目の「ピッ」という音で運転を停止します。※1回目の「ピッ」で指を離さないでください（首振り動作/停止となります）。



中央にある電源ボタンを押すと、「ピッ」という音と共に運転を停止します。

ご使用後は電源プラグをコンセントから抜いてください。

# 日常のお手入れ・長時間ご使用にならない場合

お手入れの際は、必ず電源プラグを抜いてください

＜本体・台座＞

柔らかい布でからぶきしてください。汚れが落ちにくいときは、中性洗剤を浸して固く絞った布で汚れを落とし、最後にからぶきしてください。



注意

- シンナー・アルコール・ベンジンなどを使用しないでください。変質・変色・劣化などの原因になります。
- 化学ぞうきんを使うときは、その注意書きに従ってください。
- スプレー（殺虫剤・芳香剤など）をかけないでください。変質・変色・劣化などの原因になります。

＜吸気口・送風口＞

掃除機で、ほこりなどを吸い取ってください。ほこりがたまりますと、モーターの過熱や異常音などの原因となります。こまめに点検してお手入れしてください。

＜収納＞

長期間使用しない場合は、ポリ袋などを本体にかぶせて、直射日光を避けて湿気の少ない場所に保管してください。

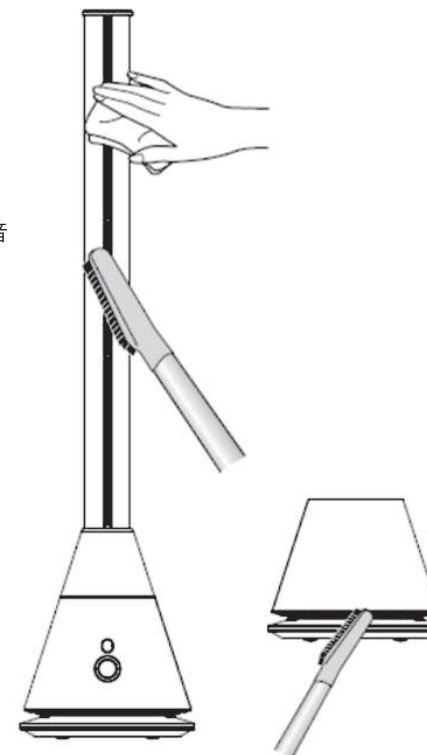

## 保管の仕方

長期間使用しない場合は、本体にポリ袋などをかぶせて、直射日光の当たらない湿気の少ない場所へ保管してください。

## 故障かな?と思ったら

使用中に異常が生じた場合は、修理を依頼される前に本書をよくお読みのうえ、以下の点を確認してください。

状態	考えられる原因	処置
運転しない	● 電源プラグがコンセントに正しく差し込まれていない	● 電源プラグをコンセントに確実に差し込んでください。
風量が少ない	● ほこりがたまっている	● お手入れし、ほこりを取り除いてください。
運転音が大きい	● ほこりがたまっている	● お手入れし、ほこりを取り除いてください。

### それでも解決できないときは

お買い上げの販売店、または裏表紙のお客様窓口へお問い合わせください。



### 警告

- ご自分での分解・修理・改造はしないでください。

## 長期使用製品について

長期間の使用により以下のような症状が見られた場合は、すぐに電源を切り、コンセントから電源プラグを抜いて、お買い上げの販売店またはサービスセンターにご相談ください。

- 電源スイッチを押しても何も反応しない
- 送風時に異常な音ができる
- 送風時にスピードが不規則にする
- 電源コードが折れ曲がったり、破損している
- 電源コードに触れると電源が切れたり入ったりする
- 焦げたようなにおいがする

### ■ 設計上の標準使用期間について

JIS基準に基づく標準的な使用条件下で使用した場合に、安全上支障なく使用することができる標準的な期間を、製品本体に表示してあります。



### 注意

製品の劣化や故障は様々な要因に影響されます。表記の標準使用期間に満たないときでも、上記のような異常が見られたときには、ただちに使用を中止し、お買い上げの販売店またはお客様窓口にご相談ください。

### 廃棄について

- 製品や梱包材の廃棄については、お住まいの自治体の取り決めにしたがって処理してください。

## 仕 様

品番	HT-1011
電源電圧	AC 100V
電源周波数	50/60Hz
消費電力	30W
タイマー	1～8時間
風量調節	1～9段階・左右首振り約90度
適用床面積（目安）	8畳
コード長さ	約1.8m
製品寸法（上向き時）	約幅230×奥行230×高さ965mm
製品質量	約2.5kg
材質	アルミ/ABS
付属品	リモコン（CR2025:付属電池は動作確認用です。市販品に入れ替えてご使用下さい。）

### ■風量と回転数

		M A X
DCモーター回転数	50Hz/60Hz	7300(±100)
風 速	50Hz/60Hz	4 m / 秒
風 量	50Hz/60Hz	56dB
ノイズ	50Hz/60Hz	38m <sup>3</sup> /分

※ 製品の仕様は予告なく変更することがあります。

※ 適用床面積は目安です。室温などの環境や建物の構造によっても異なります。

## 保証とアフターサービス

### ■保証書

- 保証書は取扱説明書の裏表紙に付いています。
- 保証書は、お買い上げの際に販売店が「お買い上げ日・販売店名」等を記入した上でお渡し致します。記入事項及び記載内容をご確認の上、大切に保管してください。
- 保証期間は、お買い上げ日から一年です。

### ■補修用性能部品の保有期間

本機の補修用性能部品（製品の機能を維持するために必要な部品）の保証期間は、製造打ち切り後8年です。この期間は経済産業省の指示によるものです。

### ■ご不明な点や修理に関するご相談は

修理に関するご相談、並びにご不明な点は、お買い上げの販売店または当社にお問い合わせください。

### ■修理を依頼されるときは

「おや？故障かな？」に従って調べていただき、なお異常のあるときは、使用を停止し、必ず電源プラグをコンセントから抜いて、お買い上げの販売店または当社にご連絡ください。なお、本体の故障や不具合により発生した付随的損害（録音内容の消失など）の責についてはご容赦ください。

### ■廃棄するときは

本機を破棄する場合には必要になる収集費などの費用は、お客様のご負担になります。

保証期間中の修理に際しましては保証書をご提示ください。保証書の規定に従って修理させていただきます。また、保証期間が過ぎていても修理すれば使用できる場合は、ご希望により有料にて修理させていただきます。

### ＜保証規定＞

- 取扱説明書、本体貼付ラベルなどの注意書に従った正常なご使用状態で、保証期間内に故障が発生した場合は、お買い上げの販売店、または当社が無料修理をいたします。
- 保証期間内に故障し無料修理を受ける場合は、お買い上げの販売店、または当社に商品をお持ち込みになり、この保証書をご提示の上、修理をご依頼ください。
- 次の場合には、保証期間内でも有料修理となります。
  - 1)この保証書のご提示がない場合
  - 2)この保証書にお買い上げ年月日、お客様名、販売店名の記入がない場合、あるいはこれらの字句を書き替えられた場合
  - 3)ご使用上の不注意、あやまりによる故障、損傷
  - 4)お買い上げの販売店、または当社サービス部門以外での不当な修理、または改造による故障、損傷
  - 5)天災地変などの不可抗力による故障、損傷
  - 6)お買い上げ後の輸送、移動時の落下などによる故障、損傷
  - 7)本商品以外の機器に起因する故障、損傷
  - 8)特に苛酷な条件下において使用された場合の故障、損傷
  - 9)消耗部品の損傷
- この保証書は、日本国内においてのみ有効です。  
This Warranty is valid only in Japan.
- この保証書は、再発行できません。紛失しないように大切に保管してください。

●この保証書は、本書に明示した保証期間・条件のもとに無料修理をお約束するもので、本書によってお客様の法律上の権利を制限するものではありません。保証期間内での本保証内容についてご不明の場合、または保証期間経過後の修理などについてご不明の場合は、お買い上げの販売店、または当社にお問い合わせください。

●商品の修理・検査のための送料、およびお客様への返送料金は、保証期間内・期間経過後を問わず、お客様にご負担いただけます。なお、商品を送付する場合は、輸送中の事故を防ぐためしっかりと梱包してお送りください。